



Benutzerhandbuch

SUPERSOUND MICRO

DAB/DAB+ / FM

Wichtige Sicherheitsanweisungen

Bitte bewahren Sie diese Bedienungsanleitung zum späteren Nachschlagen auf.

WARNUNG: Um das Risiko eines Brandes oder elektrischen Schlages zu verringern, darf das Gerät weder Regen noch Feuchtigkeit ausgesetzt werden. Das Gerät darf keinen Tropfen oder Spritzern ausgesetzt werden und es dürfen keine mit Flüssigkeiten gefüllten Gegenstände, wie z. B. Vasen, auf das Gerät gestellt werden.

WARNUNG: Wenn der Direktsteckadapter als Trennvorrichtung verwendet wird, muss die Trennvorrichtung leicht bedienbar bleiben.



- Dieses Blitzsymbol mit Pfeilspitze in einem gleichseitigen Dreieck soll den Benutzer auf das Vorhandensein von nicht isolierter "gefährlicher Spannung" innerhalb des Gehäuses des Produkts hinweisen, die so stark sein kann, dass die Gefahr eines elektrischen Schlags besteht.

WARNUNG: Um das Risiko eines elektrischen Schlages zu verringern, entfernen Sie nicht die Abdeckung (oder die Rückseite), da sich im Inneren keine vom Benutzer zu wartenden Teile befinden. Überlassen Sie die Wartung einem qualifizierten Fachmann.

- Das Ausrufezeichen in einem gleichseitigen Dreieck soll den Benutzer auf wichtige Betriebs- und Wartungsanweisungen in den dem Gerät beiliegenden Unterlagen hinweisen.
- Es dürfen keine offenen Flammen, wie z. B. brennende Kerzen, auf das Gerät gestellt werden.
- Betreiben Sie dieses Produkt nicht in der Nähe von Wasser oder Feuchtigkeit.
- Reinigen Sie es nur mit einem trockenen Tuch.
- Ziehen Sie vor der Reinigung den Stecker aus der Steckdose.
- Stellen Sie das Gerät auf eine feste Oberfläche.
- Stellen Sie es nicht in ein geschlossenes Bücherregal oder einen Schrank, der die Luftzirkulation durch die Lüftungsöffnungen behindern könnte.
- Stellen Sie das Gerät nicht in der Nähe von Wärmequellen auf, wie z. B. Heizkörpern, Heizregistern, Öfen oder anderen Geräten, die Wärme erzeugen.
- Schützen Sie das Netzkabel davor, dass man darauf tritt oder es eingeklemmt wird, insbesondere an den Steckern und an der Stelle, an der es aus dem Gerät austritt.
- Eine Wartung ist erforderlich, wenn das Gerät beschädigt wurde. Versuchen Sie nicht, das Gerät selbst zu warten. Durch das Öffnen oder Entfernen von Abdeckungen können Sie sich gefährlichen Spannungen oder anderen Gefahren aussetzen. Wenden Sie sich bitte an den Hersteller, um eine autorisierte Servicestelle in Ihrer Nähe zu finden.
- Um die Gefahr eines Brandes oder elektrischen Schlages zu vermeiden, sollten Sie Steckdosen, Verlängerungskabel oder integrierte Steckdosen nicht überlasten.
- Achten Sie darauf, dass keine Gegenstände oder Flüssigkeiten in das Gerät gelangen.
- Verwenden Sie geeignete Stromquellen. Schließen Sie das Gerät an eine geeignete Stromquelle an, wie in der Bedienungsanleitung beschrieben oder wie auf dem Gerät angegeben.

Inhaltsverzeichnis

Wichtige Sicherheitsanweisungen	2
Inhaltsverzeichnis	3
Funktionen	4
Lieferumfang	4
Bedienelemente, Anschlüsse und Display	5
Inbetriebnahme	6
Sender speichern	7
Gespeicherte Sender abrufen	7
Aufladen der Batterie	7
DAB Radio Modus	8
Sender auswählen	8
Vollständiger Suchlauf.....	8
Manuell einstellen	8
DRC (Dynamic Range Compression)	8
Inaktive Sender	8
FM Radio Modus	9
Sender wählen	9
Suchlauf-Einstellungen	9
Audio-Einstellungen	9
System	10
Sleep	10
Wecker und Schlummer	10
Uhrzeit	10
Sprache	11
Werkseinstellungen	11
SW-Version	11
Technische Spezifikationen:	12

Funktionen

DAB/DAB+ Digitalradio mit einer großen Auswahl an Kanälen und digitaler Tonqualität, frei empfangbar

FM mit RDS (Radio Data System)



Lieferumfang

Nehmen Sie Ihr Radio vorsichtig aus der Verpackung. Sie können die Verpackung zur späteren Verwendung aufbewahren.:

- 1x ***Pinell Supersound MICRO***
- 1x USB Kabel
- Schnellstartanleitung (auf der Verpackung aufgedruckt)

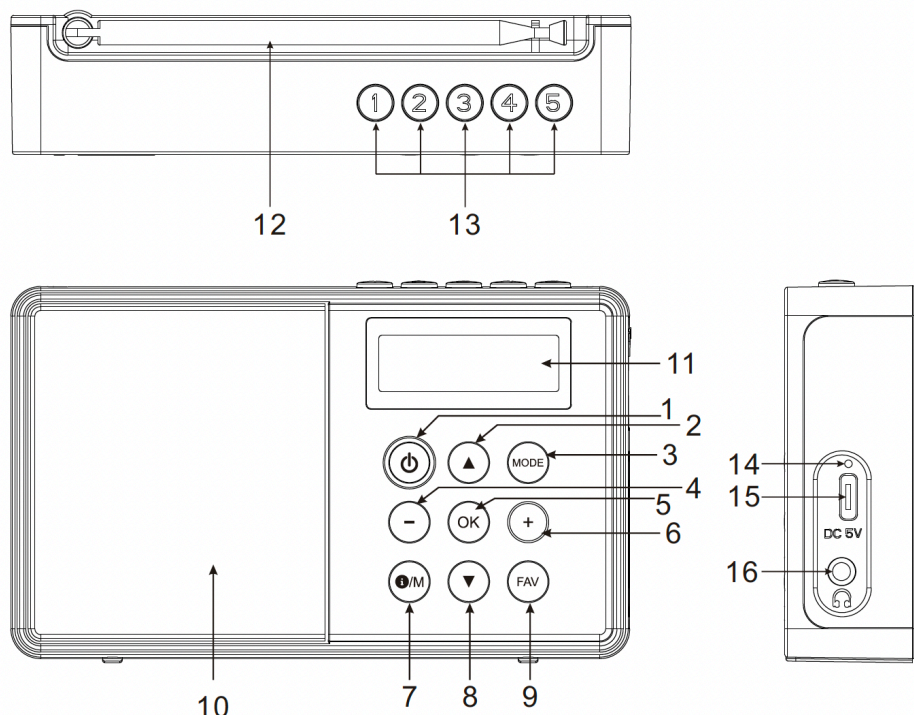
Bedienelemente, Anschlüsse und Display



- 1 
 - Langes Drücken, um einzuschalten. Kurzes Drücken, um auszuschalten
- 2 
 - DAB**
 - Öffnen der Sender-Liste nach dem Suchlauf
 - In der Menüliste nach oben blättern
 - FM**
 - Mit jedem Tastendruck wird die Frequenz um 0,05 MHz nach unten gescannt.
 - Wenn Sie die Taste 2 Sekunden lang gedrückt halten, wird auf dem Display "Suchlauf" angezeigt
 - In der Menüliste nach oben blättern
- 3 **MODE**
 - Wenn das Radio eingeschaltet ist, drücken Sie diese Taste, um zwischen den Radiomodi zu wechseln
- 4 -
 - Lautstärke verringern
- 5 **OK**
 - Drücken, um eine Auswahl zu bestätigen
 - Langes Drücken im FM-Modus, um einen automatischen Suchlauf zu starten. Die empfangenen Sender werden automatisch in der Senderliste gespeichert
 - Kurzes Drücken im FM-Modus, um zwischen Mono und Stereo umzuschalten
- 6 +
 - Lautstärke erhöhen

7 **i / M**

- Langes Drücken zum Aufrufen der DAB/FM-Menüoption
- Durch wiederholtes kurzes Drücken können Sie zusätzliche Informationen über DAB/FM abrufen, einschließlich Informationen über die verbleibende Batterieleistung

8 ▼

DAB

- Öffnen der Sender-Liste nach dem Suchlauf
- In der Menüliste nach unten blättern

FM

- Mit jedem Tastendruck wird die Frequenz um 0,05 MHz nach unten gescannt
- Wenn Sie die Taste 2 Sekunden lang gedrückt halten, wird auf dem Display "Suchlauf" angezeigt
- In der Menüliste nach unten blättern

9 **FAV**

- Langes Drücken, um einen Sender zu speichern
- Kurzes Drücken, um die Liste der gespeicherten Sender aufzurufen

10 **Lautsprecher**

11 **Display**

12 **Antenne**

13 **PRESET Tasten 1-5**

- langes Drücken, um eine Voreinstellung zu speichern
- kurzes Drücken, um den Sender aufzurufen

14 **LED-Anzeige für Batterieladung**

15 **USB-Anschluss zum Laden der internen Batterie**

16 **Kopfhörerbuchse**

Inbetriebnahme

Für die Wiedergabe von DAB oder FM benötigen Sie lediglich eine Stromquelle (die eingebaute, wiederaufladbare Batterie oder USB).

Schnelle Einrichtung

Antenne vollständig ausfahren, um sicherzustellen, dass Sie sowohl im DAB und FM Modus den bestmöglichen Empfang erhalten. Es kann dabei erforderlich sein, die Position des Radios und/oder der Antenne anzupassen.

1. Schließen Sie das USB-Kabel an den Eingang an der Seite des **Supersound MICRO** an. Verbinden Sie das Kabel mit der USB-Stromversorgung
2. Ziehen Sie die Teleskopantenne vollständig aus
3. Drücken Sie **⏻**, um den **Supersound MICRO** einzuschalten
4. Drücken Sie **MODE**, um die gewünschte Quelle zu wählen

Ein- / Ausschalten oder in Standby versetzen

Batterie-Betrieb

Einschalten: kurzes Drücken auf 

Ausschalten: langes Drücken auf 

USB-Betrieb

Einschalten: kurzes Drücken auf 

Standby: kurzes Drücken auf 

Ausschalten: langes Drücken auf 

Hinweis: Ziehen Sie den USB-Stromstecker ab, um den **Supersound MICRO** vollständig auszuschalten.

MODE: Wiederholt drücken, um die Quellen zu durchlaufen: DAB, FM.

Sender speichern

Sie können bis zu 20 DAB und 20 FM Sender speichern.

Positionen 1 - 5 über Tasten:

Langes Drücken auf eine **PRESET** Taste, bis „Programm x gesp.“ erscheint

Positionen 1 - 20 über Menü:

Langes Drücken auf **FAV** >  /  zur Auswahl der Position > **OK**

Gespeicherte Sender abrufen

Positionen 1 - 5 über Tasten:

Kurzes Drücken auf eine **PRESET**

Positionen 1 - 20 über Menü:

Kurzes Drücken auf **FAV** >  /  zur Auswahl der Position > **OK**

Aufladen der Batterie

Sie können die verbleibende Batterieleistung am Radio überprüfen.

 / **M** wiederholt drücken, bis Sie die folgende Anzeige sehen:

ABC dig
Batterie 74 ← verbleibende Batterieladung in Prozent

Die Meldung "Batterie schwach" erinnert Sie daran, die Batterie aufzuladen. Schließen Sie das USB-Kabel an den Eingang an der Seite an. Verbinden Sie das Kabel mit einer USB-Stromversorgung. Die LED leuchtet rot während des Ladevorganges.

Wenn das Radio während des Ladevorgangs ausgeschaltet ist, schaltet sich die LED aus, wenn der Ladevorgang abgeschlossen ist. Wenn das Radio während des Ladevorgangs eingeschaltet ist, bleibt die LED auch nach Abschluss des Ladevorgangs rot. Bitte überprüfen Sie die Batterieanzeige, um den Status des Ladevorgangs zu sehen.

DAB Radio Modus

Der DAB Modus empfängt DAB/DAB+-Digitalradio und zeigt Informationen über den wiedergegebenen Sender, Stream und Titel an.

Menü-Optionen: Vollständiger Suchlauf, Manuell einstellen, DRC, Inaktive Sender, System.

Sender auswählen

Um einen Sender auszuwählen, drücken Sie **▲/▼** > **OK** zur Bestätigung. Der Sender wird wiedergegeben und das Display zeigt Informationen über den Sender.

Vollständiger Suchlauf

Langes Drücken auf **i** / **M** > **▲/▼** > Vollständiger Suchlauf > **OK** zur Bestätigung. Sobald der Suchlauf abgeschlossen ist, kehrt das Radio zur Wiedergabe des zuvor ausgewählten Senders oder des ersten Senders in der Senderliste zurück.

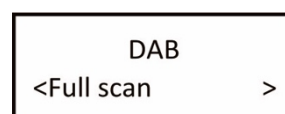

Hinweis: "Kein DAB-Sender" oder "Dienst nicht verfügbar" wird angezeigt, wenn kein Sender gefunden wurde. Um einen besseren Empfang zu erzielen, justieren Sie die Antenne oder führen den Suchlauf an einem anderen Ort erneut durch.

Manuell einstellen

Dies kann Ihnen beim Einstellen Ihrer Antenne oder beim Hinzufügen von Sendern helfen, die bei der automatischen Abstimmung übersehen wurden.

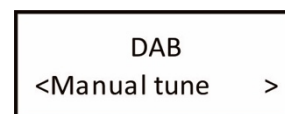

Langes Drücken auf **i** / **M** > **▲/▼** > Manuell einstellen > **OK** zur Bestätigung > **▲/▼** zur Auswahl > **OK** zur Bestätigung. Das Display zeigt eine Live-Anzeige der empfangenen Signalstärke auf der gewählten Frequenz an.

DRC (Dynamic Range Compression)

DRC reduziert den Unterschied zwischen dem lautesten und leisesten Ton der Übertragung. Damit werden sehr leise Töne etwas lauter und sehr laute Töne etwas leiser wiedergegeben. Optionen: hoch / tief / aus

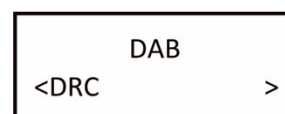

Langes Drücken auf **i** / **M** > **▲/▼** > DRC > **OK** zur Bestätigung > **▲/▼** zur Auswahl der Option > **OK** zur Bestätigung.

Hinweis: DRC muss von der Sendeanstalt aktiviert worden sein.

Inaktive Sender

Nicht verfügbare Sender können aus der Senderliste entfernt werden.

Langes Drücken auf **i** / **M** > **▲/▼** > Inaktive Sender > **OK** zur Bestätigung > **▲/▼** zur Auswahl von „Ja“ oder „Nein“ > **OK** zur Bestätigung.

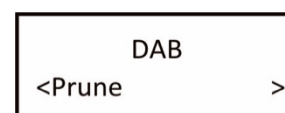

FM Radio Modus

Der FM Modus empfängt analoges Radio und zeigt RDS-Informationen (Radio Data System) über den Sender an.

Menü-Optionen: Suchlauf-Einstellungen, Audio Einstellungen und System.

Sender wählen

Um einen Sender zu finden, drücken und halten Sie ▲/▼. Die Anzeige beginnt zu laufen, während der **Supersound MICRO** die FM-Frequenzen durchsucht.

Suchlauf-Einstellungen

Sie können den FM-Suchlauf so einstellen, dass er nur bei Sendern mit starkem Signal oder bei jedem verfügbaren Sender anhält.

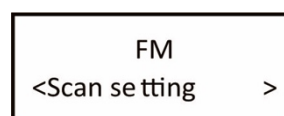

Optionen: Nur kräftige Sender / Alle Sender

Langes Drücken auf ⓘ / M > ▲/▼ > Suchlauf-Einstellungen > **OK** zur Bestätigung > ▲/▼ zur Auswahl von „Nur kräftige Sender“ oder „Alle Sender“ > **OK** zur Bestätigung.

Audio-Einstellungen

Standardmäßig werden alle Stereo-Sender in Stereo wiedergegeben. Bei schwachen Sendern kann dies zu einer schlechten Audioqualität führen. Die Audioqualität kann mit Mono verbessert werden.

Optionen: Stereo möglich / Nur Mono

Langes Drücken auf ⓘ / M > ▲/▼ > Audio-Einstellungen > **OK** zur Bestätigung > ▲/▼ zur Auswahl von „Nur Mono“ oder „Stereo möglich“ > **OK** zur Bestätigung.

System

Die Optionen des Systemmenüs sind: Wecker, Sleep, Uhrzeit, Sprache, Werkseinstellungen, SW-Version.

Sleep

Ihr Radio soll nach einer festgelegten Zeit selbstständig in den Standby-Modus wechseln (oder ausgeschaltet werden im Batteriebetrieb).

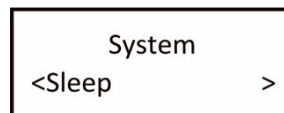

Hinweis: das Radio muss aktiv sein und darf sich nicht bereits im Standby-Modus befinden.

Langes Drücken auf **i** / **M** > ▲/▼ > System > ▲/▼ > Sleep > **OK** zur Bestätigung > ▲/▼ > wählen Sie „15 / 30 / 45 / 60 / 90 Minuten oder Aus“ > **OK** zur Bestätigung.

Wecker und Schlummer

Ihr Radio verfügt über zwei Weckzeiten.

Langes Drücken auf **i** / **M** > ▲/▼ > System > **OK** > ▲/▼ > Wecker > **OK** > wählen Sie „Wecker 1“ oder „Wecker 2“ > **OK** > Parameter wählen:

- **Auswahl:** Ein oder Aus
- **Zeit:** 00:00 (nach Bedarf einstellen)
- **Quelle:** Summer, DAB oder FM
- **Aktivieren:** Einmal, Täglich, Wochenende oder Werktage
- **Lautstärke:** drücke ▲/▼ um die gewünschte Lautstärke zu wählen

OK zur Bestätigung

Drücken Sie eine beliebige Taste (außer **⏻**), um die Schlummerfunktion (5 Minuten) zu aktivieren, oder drücken Sie lange auf **⏻**, um den Alarm abzuschalten.

Hinweis: Die Weck- und Schlummerfunktionen sind nur bei angeschlossenem USB-Strom verfügbar.

Uhrzeit

Wenn ein DAB+ Radiosignal vorhanden ist, aktualisiert der **Supersound MICRO** automatisch die Uhrzeit.

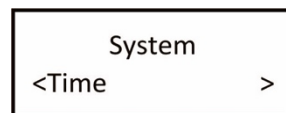

Langes Drücken auf **i** / **M** > ▲/▼ > System > ▲/▼ > Uhrzeit > **OK** zur Bestätigung.

- Zeit/Datum einstellen: Stunde / Minute / Tag / Monat / Jahr > gespeichert
- Autom. Update: Update alle / Update von DAB / Update von FM / Kein Update
- 12/24 Stunden einstellen: 12 St. / 24 Std.

Sprache

Mit dieser Funktion können Sie die Menüsprache ändern.

Langes Drücken auf **i** / **M** > ▲/▼ > System > **OK** > ▲/▼ > Sprache > **OK** > Sprache Wählen > **OK** zur Bestätigung.

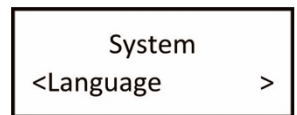

Werkseinstellungen

Durch das Zurücksetzen auf die Werkseinstellungen werden alle benutzerdefinierten Einstellungen gelöscht und durch die ursprünglichen Standardwerte ersetzt. Zeit / Datum, DAB+ Senderliste und voreingestellte Sender gehen dabei verloren.

Langes Drücken auf **i** / **M** > ▲/▼ > System > **OK** > ▲/▼ > Werkseinstellungen > **OK** > „Ja“ > **OK** zum Start der Resets.

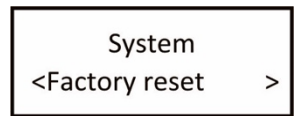

SW-Version

Dient zur Anzeige der aktuellen Softwareversion.

Langes Drücken auf **i** / **M** > ▲/▼ > **OK** > System > ▲/▼ > SW-Version > **OK** zur Anzeige der aktuellen SW-Version

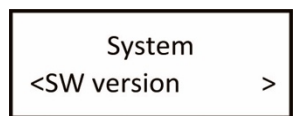

Technische Spezifikationen:

Modell: ***Pinell Supersound MICRO***

Type: Tragbares Radio

Lautsprecher: Breitbandtreiber

Leistung: 1W RMS

Power Supply: USB-Strom oder eingebaute, wiederaufladbare Batterie

Abmessungen (mm): W 126 x D 27 x H 76

Gewicht: 0,17 kg



Dieses Symbol auf dem Produkt oder in der Anleitung bedeutet, dass Ihre elektrischen und elektronischen Geräte am Ende ihrer Lebensdauer getrennt vom Hausmüll entsorgt werden sollten. Für weitere Informationen wenden Sie sich bitte an die Gemeindeverwaltung oder den Händler, bei dem Sie das Produkt gekauft haben.



Das Produkt ist CE-zertifiziert. Der Hersteller versichert, dieses Produkt nur konform zu den LVD-, EMC-, RED- und RoHS-Richtlinien in Verkehr zu bringen.

Die Konformitätserklärung finden Sie hier: www.pinell.com/certificates

* Informationen in diesem Manual können ohne vorherige Ankündigung geändert werden.

Pinell ist eine Marke der TT Micro AS (www.ttmicro.no)
Olav Helsets vei 5, 0694 Oslo, Norwegen (Email: support@pinell.no)